

2023年6月16日(金)–6月18日(日)

インテックス大阪

小間装飾のご案内

●普通小間をお申込みの場合

レンタルスタンドのご案内……………P1–P2

オプション選択……………P3

施工参考例……………P4

●ミニ小間をお申込みの場合……………P5

●オプション備品（普通小間・ミニ小間）…P6–P8

※消費税を別途申受けます。

※ご出展にあたっては、出展マニュアルに記載されている

禁止事項、注意事項および展示装飾規定を遵守してください。

●お申込み・ご相談は

株式会社 フジヤ

〒540-0031大阪市中央区北浜東4-33 北浜NEXU BUILD 29F

担当：山本、水上

Tel. 06-6947-3204 Fax. 06-6947-3212

E-mail. interpets-osaka@fujiya-net.co.jp

 **FUJIYA**
up to date designing

普通小間をお申込みの場合(レンタルスタンドのご案内)

普通小間(間口3m×奥行3m/1小間)をお申込みの場合は、出展スペースのみのご提供となります。
小間内カーペット、バックパネル、袖パネル、電気工事などの基礎装飾は出展料金には含まれませんので、各出展者にて独自にご手配いただくか、レンタルスタンドをお申込みください。
レンタルスタンドの場合、施工から撤去まですべて(株)フジヤが行いますので、出展製品を持込むだけで経済的かつ効率的にご出展いただくことができます。

■料金のご案内

小間数	料金(消費税別)
1小間(9m ²)	¥ 94,500
2小間(18m ²)	¥ 140,500
3小間(27m ²)	¥ 180,500
4小間(36m ²)	¥ 230,500

■レンタルスタンドに含まれるもの

	1・2小間	3・4小間
パンチカーペット(色選択可、P3参照)	●	●
システム壁面パネル(H2.7m) <small>※角小間の通路側は設置しません ※隣接小間がレンタルスタンドの場合、1枚の壁面パネルを共有していただきます。</small>	●	●
システムパラペット <small>※角小間のシステムパラペット・柱は有り・無しを選択できます。</small>	●	●
社名板(色選択可、P3参照/角小間の場合2枚) <small>※表記する社名は「出展者専用ページ」よりご登録いただく「公開用出展者名」を使用いたします。 変更をご希望の場合は申込締切日までに(株)フジヤまでご相談ください。 ※書体はゴシック体です。ロゴなどの特殊文字は別途有料で対応いたします。 ※小間位置により設置枚数は異なります。</small>	●	●
小間番号ボード <small>※小間位置により設置枚数は異なります。</small>	●	●
LED蛍光灯(20W)	小間数	小間数
2口コンセント(100V/1kW)	1	2
一次幹線工事・電気使用料金(100V/1kW) <small>※設定容量超過分は別途料金が発生します(1kW¥11,500)。</small>	●	●
ごみ箱	1	1
施工・撤去費用	●	●

普通小間をお申込みの場合(レンタルスタンドのご案内)

■小間平面図

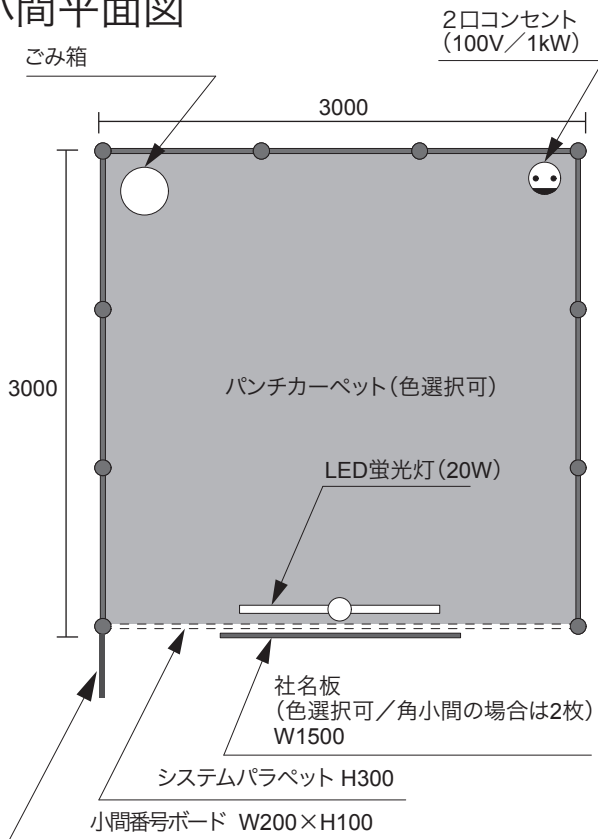

■1小間イメージ図(角小間/パラペット・柱有り)



■1小間イメージ図(角小間/パラペット・柱無し)

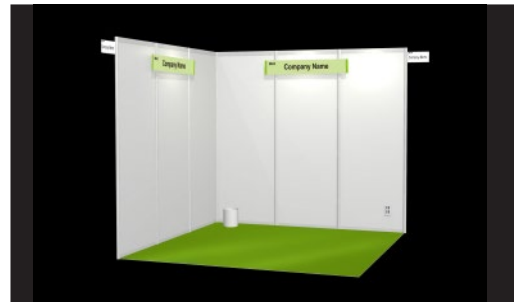

■2小間イメージ図(角小間)



■3小間イメージ図(角小間)

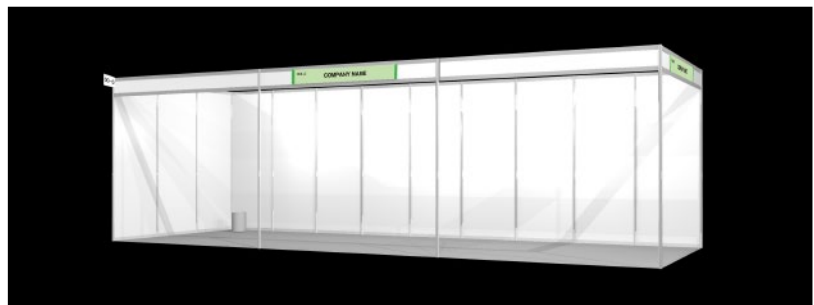















■4小間イメージ図(角小間)

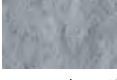
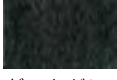

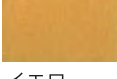
普通小間をお申込みの場合(レンタルスタンドのご案内)

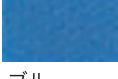
■ レンタルスタンド色選択(無料)

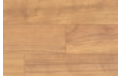
社名板、カーペットの色を自由に組合せる事ができます。
冊子最終ページの申込書にご記入ください。

基本	社名板	 ホワイト	 ブラック	 ピンク	 レッド
		 イエロー	 グリーン	 ブルー	
	パンチカーペット	 ニュートラル	 ダークグレー	 ローズ	 ニューレッド
		 イエロー	 グリーン	 ブルー	
オプション ※1小間につき¥20,000(消費税別)で 変更可能です。	ビニル床シート	 A:タイル(白)	 B:タイル(茶)	 C:フローリング (ナチュラル)	 D:フローリング (ダーク)

※上記の色見本と実際の色は異なります。

参考例



社名板:ブルー カーペット:ブルー



社名板:レッド カーペット:ニュートラル

■ レンタルスタンド専用社名板オプション(有料)

有料にて社名板を下記に変更することができます。冊子最終ページの申込書にて選択してください。



- ¥7,500/枚(消費税別)
- W1500×H600
- 色選択可能

〈参考例〉

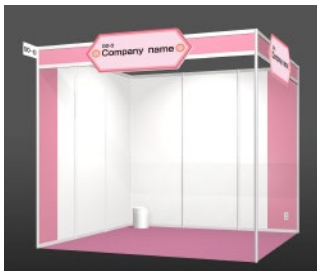

- ¥18,000/枚(消費税別)
- W1700×H750(盘面)
- 色選択不可
- アンドン(内照式)

〈参考例〉

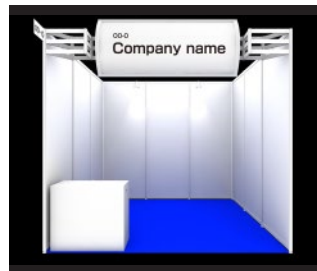

普通小間をお申込みの場合(レンタルスタンドのご案内)

施工参考例

レンタルスタンドにオプション備品(次ページ)やオプション社名板を追加することで独自の装飾が可能です。

参考例



施工例総額(消費税別)		¥183,300
内訳	レンタルスタンド(1小間)	¥94,500
	①社名板の変更	¥36,000
	②壁面部カラー工事(1.5㎡)	¥7,500
	③平棚(3枚)	¥9,000
	④システム展示台(3台)	¥30,000
⑤カフェテーブル、パイプ椅子(3脚)	¥6,300	

※詳細は、(株)フジヤにお問合せください。

その他参考例

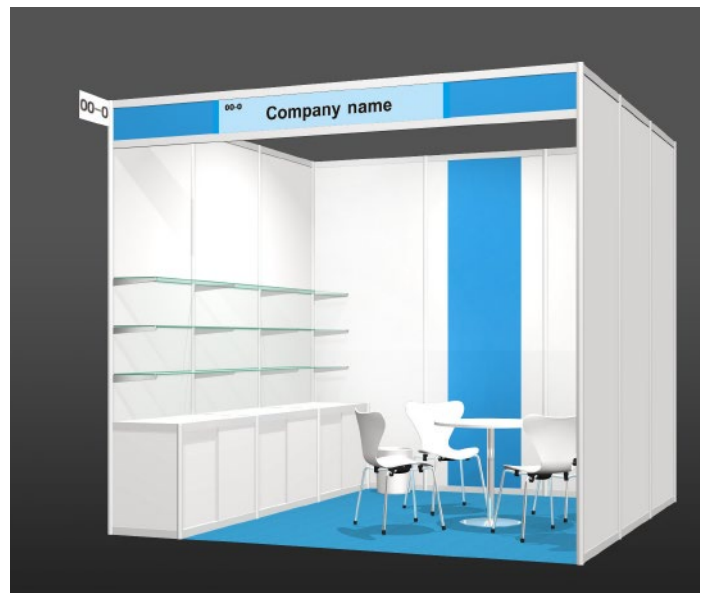
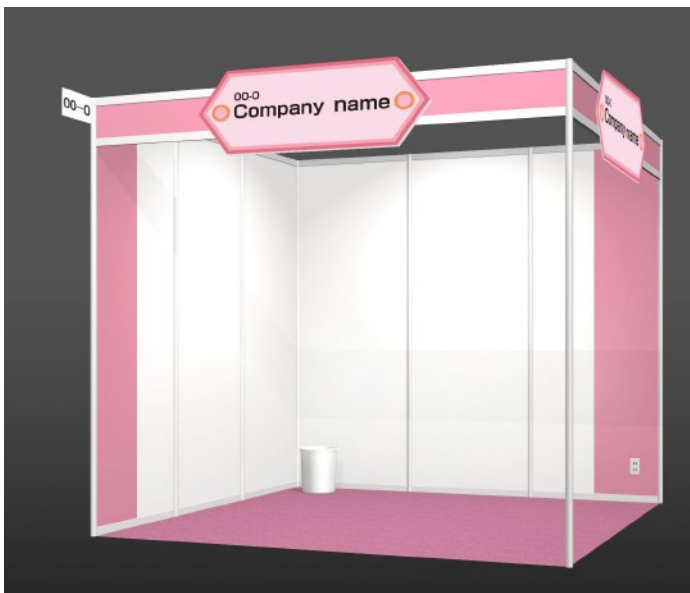

申込書提出先

株式会社 フジヤ
〒540-0031大阪府中央区北浜東4-33 北浜NEXU BUILD 29F
担当: 山本、水上
Tel. 06-6947-3204 Fax. 06-6947-3212
E-mail. interpets-osaka@fujiya-net.co.jp

申込締切日 2023年4月28日(金)必着

ミニ小間をお申込みの場合

ミニ小間でご出展の方は下記のパッケージ装飾が出展料金に含まれています。
追加にて備品等が必要な方は、次ページよりお選びいただき巻末の
お申込書「オプション備品申込書」にてお申込みください。

なお、ミニ小間に付帯する以下の装飾は、デザインおよび社名板の色等を
変更することはできませんので、あらかじめご了承ください。

また、角小間でご出展の方は巻末の「オプション備品申込書」にてパラペット・柱の有無をご選択ください。

※角小間の確定は、別途ご案内する小間位置提案にてご確認ください。

■小間平面図

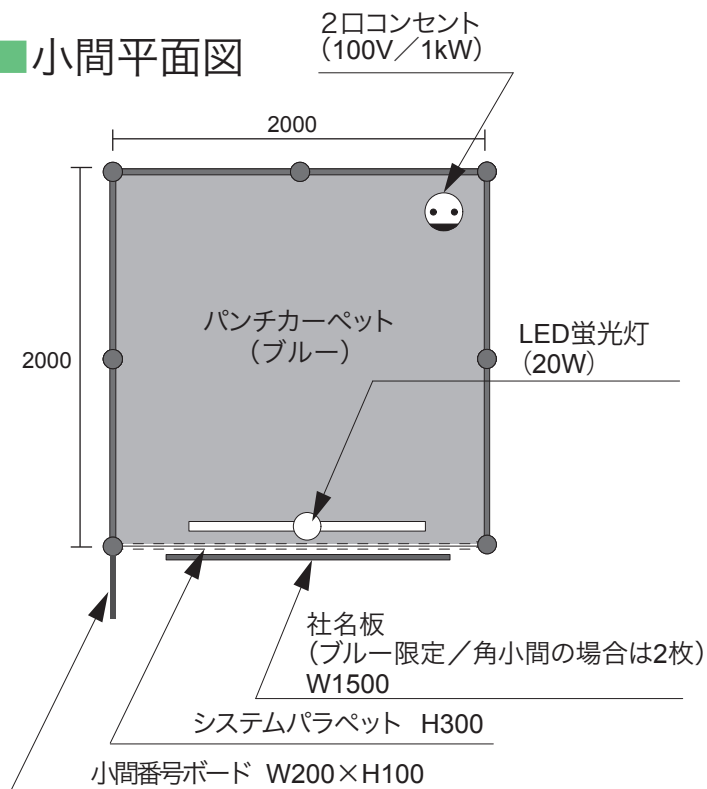

■1小間イメージ図(中小間)

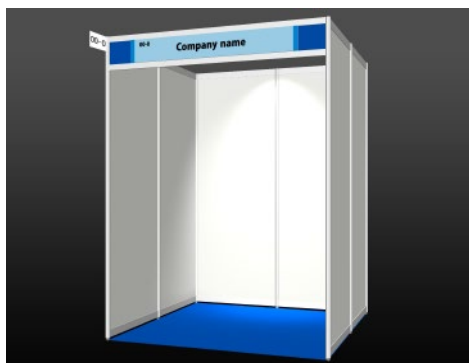

■1小間イメージ図(角小間/パラペット・柱無し)



■ミニ小間に含まれるもの

パンチカーペット(ブルー) ※カーペットの色は変更可能ですが、別途発生する費用は出展者様にてご負担ください。	●
システム壁面パネル(H2.7m) ※角小間の通路側は設置しません。 ※隣接小間がミニ小間の場合、1枚の壁面パネルを共有していただきます。	●
システムパラペット ※角小間のシステムパラペットは有り・無しを選択できます。	●
社名板(ブルー限定/角小間の場合2枚) ※表記する社名は、後日ご登録いただく「公開用出展者名」を使用いたします。 ※社名板のデザイン・色を変更することはできません。 ※書体はゴシック体です(ロゴなどの特殊文字は別途有料で対応いたします)。	●
小間番号ボード ※小間位置により設置枚数は異なります。	●
LED蛍光灯(20W)	小間数
2口コンセント(100V/1kW)	1
一次幹線工事・電気使用料金(100V/1kW) ※設定容量超過分は別途料金が発生します(1kW¥11,500)。	●
施工・撤去費用	●

オプション備品

1 システム壁面パネル
System wall panel unit ¥7,000/枚

※色:ホワイト
Color: White

2 システムドアパネル
System door unit ¥13,000/枚

鍵付
With lock

3 システム展示台(1)
System display counter (1) ¥10,000/台

※引戸付は+¥3,000
※System display counter with sliding door +JPY 3,000

4 システム展示台(2)
System display counter (2) ¥11,000/台

※引戸付は+¥3,000
※System display counter with sliding door +JPY 3,000

5 システム展示台(3)
System display counter (3) ¥12,000/台

※引戸付は+¥3,000
※System display counter with sliding door +JPY 3,000

6 システム展示台(4)
System display counter (4) ¥18,000/台

※引戸付は+¥3,000
※System display counter with sliding door +JPY 3,000

7 メッシュパネル
Mesh panel ¥5,500/枚

※各種フック別途(@¥160~)
※Hook for mesh panel can be purchased separately

8 平棚
Shelf (flat)

木製(wood):¥3,000/枚
ガラス(glass):¥5,000/枚

※システムパネル用
※For system panels

9 バイブ椅子
Folding chair ¥600/脚

10 カフェチェア
Café chair ¥3,200/脚

11 受付カウンター
Information counter ¥10,000/台

※W650×D450×H900

12 会議テーブル
Table

A. 1800×600×H730 ¥3,200
B. 1800×450×H730 ¥3,200
C. 1500×600×H730 ¥2,800
D. 1500×450×H730 ¥2,800

13 カフェテーブル
Café table ¥4,500/台

A. 600φ×H700
B. 750φ×H700

14 ユニットカウンター
Unit counter ¥15,000/台

A. 1500×600×H800
B. 1200×600×H800

15 カフェセット
Café set ¥16,800/組

16 ラウンジセット
Meeting table and chair set ¥13,000/組

※サイズ単位:mm

※金額はすべて消費税別表記

※その他の備品は(株)フジヤマまでお問合せください。

オプション備品

17 パネル用チェーンセット
Chain for panel ¥300

約1m

18 LED蛍光灯 (20W)
LED Fluorescent lamp ¥3,500/灯

消費電力20W

※別途一次電気幹線工事費がかかります。

19 LEDスポットライト (白色)
LED Spot light ¥3,500/灯

消費電力15W

※別途一次電気幹線工事費がかかります。

20 LEDアームスポットライト (白色)
LED Armed spot light ¥3,700/灯

消費電力15W

※別途一次電気幹線工事費がかかります。

21 LEDライト60W (白色)
LED light 60A ¥10,000/灯

消費電力60W

※別途一次電気幹線工事費がかかります。

22 コンセント
Outlet ¥3,200/個

※別途一次電気幹線工事費がかかります。

23 37inch 液晶モニター
LCD 37 inch ¥120,000/台

消費電力60W

※設置費・調整費含む

24 32inch 液晶モニター
LCD 32 inch ¥90,000/台

消費電力60W

※設置費・調整費含む

25 業務用DVDプレイヤー
DVD player ¥25,000/台

※設置費・調整費含む

26 音響セット
Sound system ¥45,000/set

※有線ヘッドセットマイクx1, アンプx1, スピーカーx1
※Headset Microphone(w/cable)x1, Amplifierx1, Speakerx1

27 カタログスタンド
Catalogue stand ¥4,800/台

※A4縦×12段
12-tiered A4-Portrait

28 消火器(10号)
Fire extinguisher ¥4,000/台

29 貴名受
Business card box ¥1,600/台

30 植栽
Green establishment

大鉢 Large ¥3,500
中鉢 Medium ¥2,500
小鉢 Small ¥1,200

※サイズ単位:mm

31 白布
White cloth ¥1,200/枚

※w2200×h1000

32 壁面&バラベットカラー
Wall & fascia color ¥5,000/1m²

カラーについては、(株)フジヤにご相談下さい。

Please contact FUJIYA Co.,Ltd for the details of wall & fascia color

※サイズ単位:mm
※金額はすべて消費税別表記
※その他の備品は(株)フジヤまでお問合せください。

感染症対策備品

33 ソーシャルディスタンスサイン(丸形)
Social Distance Sign (Round)
A,青 B,赤 C,緑 各色1枚¥4,500/枚



※こちらはマットタイプになります。
※3枚セットではございません。
※This is mat type.
※These mat are not a set.
※The inscription is Japanese.

34 ソーシャルディスタンスサイン(四角形)
Social Distance Sign (square)
A,青 B,赤 C,緑 各色1枚¥7,500/枚



※こちらはマットタイプになります。
※3枚セットではございません。
※This is mat type.
※These mat are not a set.
※The inscription is Japanese.

35 商談席用飛沫ガード
Droplet Guard for discussion
A,600×H600 ¥7,400
B,700×H600 ¥9,000
C,800×H600 ¥12,000

・商談席等イメージ
discussion image



36 レジカウンター飛沫ガード
Droplet Guard for cashier counter
A,W990展示台対応サイズ(③④⑤⑥) ¥9,000
B,W650受付カウンター対応サイズ(⑩) ¥10,500

・レジカウンターイメージ
counter image



透明ビニール
Clear vinylsheet

37 フェイスシールド
face shield ¥1,000/枚

飛沫対策



38 小型サーモグラフィカメラ
Thermography Camera(small sized) ¥17,500/台



※サイズ単位:mm
※金額はすべて消費税別表記
※その他の備品は(株)フジヤまでお問合せください。

出展者名

小間番号

住所 〒

担当者名

E-mail.

Tel.

Fax.

■レンタルスタンドを申込みます。

1小間タイプ	¥94,500(消費税別)	3小間タイプ	¥180,500(消費税別)
2小間タイプ	¥140,500(消費税別)	4小間タイプ	¥230,500(消費税別)

小間タイプ

●社名板カラー ※3ページの色見本より1色お選びください。

ホワイト		ブラック		ピンク		レッド	
イエロー		グリーン		ブルー			

●パラペット・柱(角小間の方のみ) ※中小間はパラペット・柱が付きます。
※角小間の確定は、別途ご案内する小間位置提案にてご確認ください。

有		無	
---	--	---	--

●社名板原稿(普通小間の方のみ) ※オンラインでご登録いただく公開用出展者名と同じ名前をお勧めいたします。
※指定書体またはロゴをご希望の場合はメールにて送付ください。(有料)

●パンチカーペットカラー ※3ページの色見本より1色お選びください。

ニュートラル		ダークグレー		ローズ		ニューレッド	
イエロー		グリーン		ブルー			

■下記の有料オプションを申込みます。

●オプション社名板 ※A or BのパターンとAの場合のカラーをお選びください。

パターン	A:¥7,500/枚(消費税別)		B:¥18,000/枚(消費税別)			枚	
カラー(Aのみ)	ホワイト	ブラック	ピンク	レッド	イエロー	グリーン	ブルー

●ビニル床シート 1小間あたり¥20,000(消費税別)

A:タイル(白)		B:タイル(茶)		C:フローリング(ナチュラル)		D:フローリング(ダーク)	
----------	--	----------	--	-----------------	--	---------------	--

※消費税を別途申受けます。

申込書提出先

株式会社 フジヤ
〒540-0031大阪府中央区北浜東4-33 北浜NEXU BUILD 29F
担当: 山本、水上
Tel. 06-6947-3204 Fax. 06-6947-3212
E-mail. interpets-osaka@fujiya-net.co.jp

申込締切日 2023年4月28日(金)必着

4月28日(金)
必着

up to date designing FUJIYA

FAX: 06-6947-3212

